

Monteringsanvisning Konferensbord

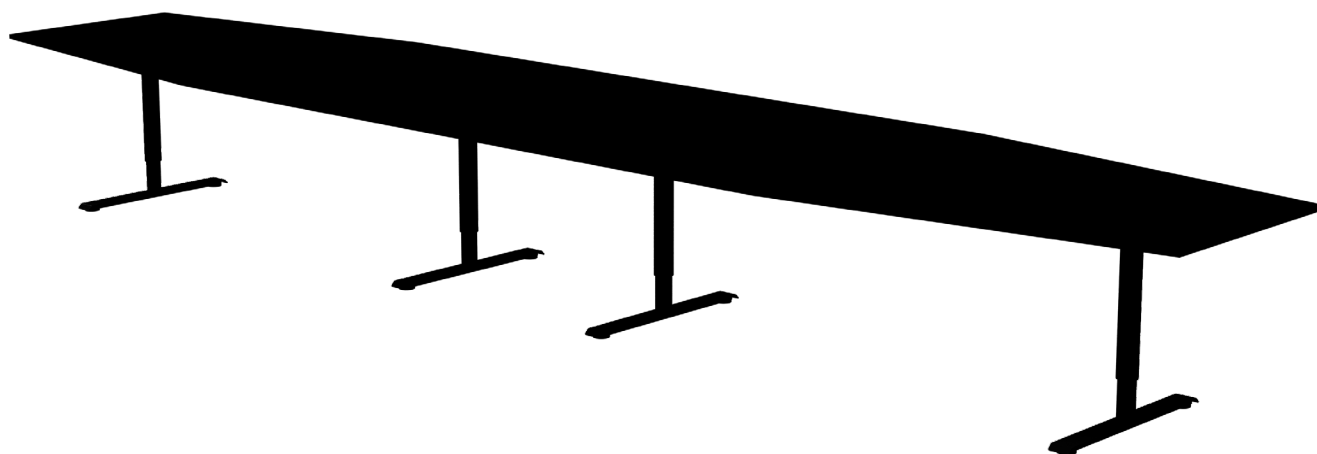

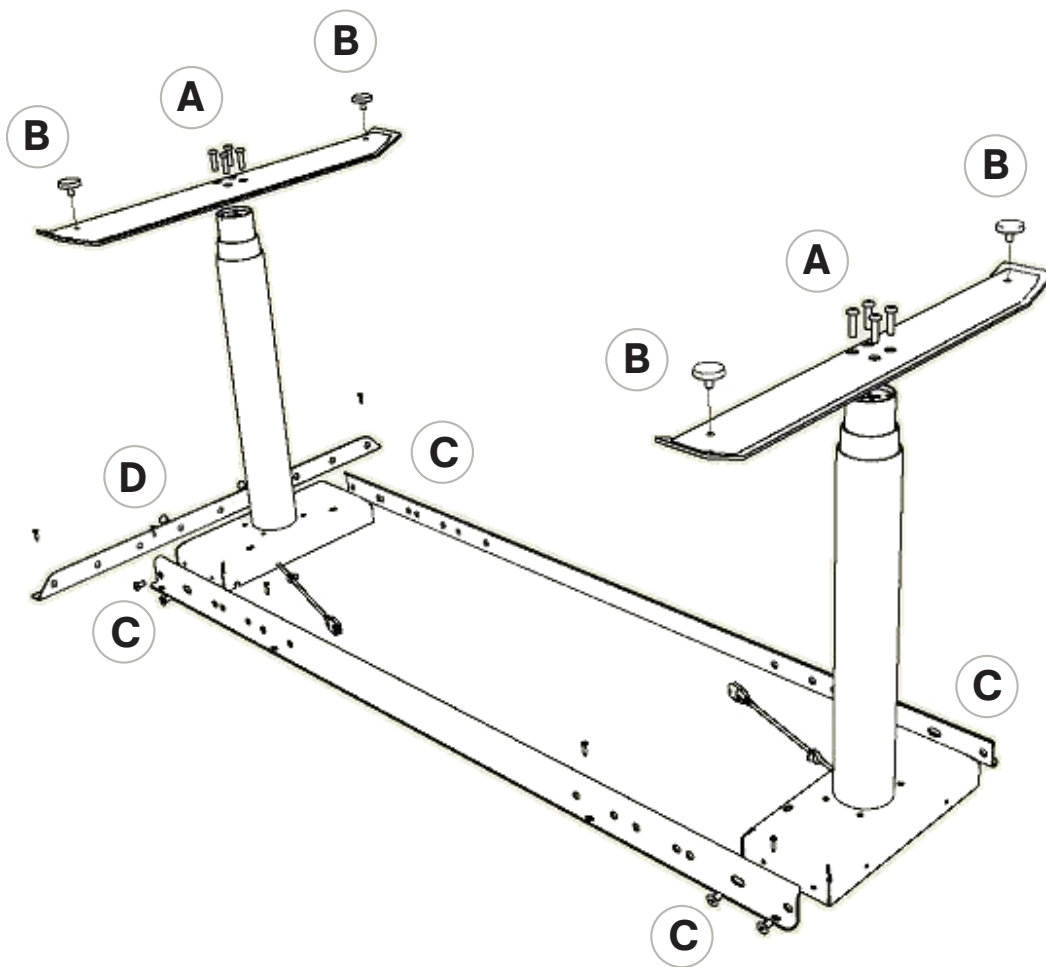

1. Skruva i de längre fyra skruvarna (A) på undersidan av T-fötterna på T-benen.
2. Fäst ställfötterna (B) i ytterkant under T-fötterna (totalt 2 på varje fot).
3. Fäst de tvärgående sargerna (C) i de rektangulära benlådorna.
4. Fäst sidostagen (D) i ytterkant på benlådorna. De streckade linjerna är sidostagen (2/4 st), monteras parallellt med fötterna på T-stativet.
5. Vänd stativet så det står på fötterna. Placera bordsskivan centrerat. Skruva fast träskruvarna genom sargarna och sidostagen underifrån. Hålplattorna som medföljer skall fästas under skarvarna på skivorna.

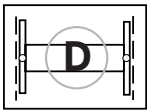

Placering 1400x1200 mm -
Sätt stativet så det centreras (D)
på bordskivan.

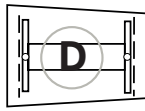

Placering 1400x1200x800 mm -
Sätt stativet så det centreras (D)
på bordskivan.

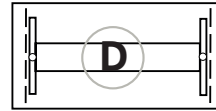

Placering 2000x1000 mm -
Sätt stativet så det centreras (D)
på bordskivan.

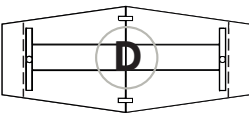

Placering 2800 mm -
Sätt stativet så det centreras (D)
på bordskivan.

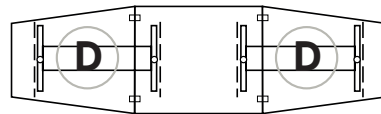

Placering 4200 mm -
Sätt stativen så de centreras (D)
på bordsskivan. Montera 2 styck
T-stativ under bordet. Placera
stativen så de går över skarvarna

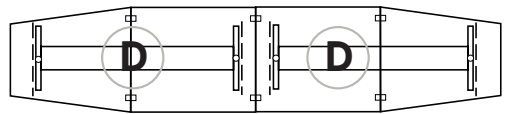

Placering 5600 mm -
Sätt statien så de centreras (D)
på bords- skivan. Sätt sidostagen
så de centreras (D) på bords-
skivan. Montera 2 styck T-stativ
under bordet. Placera stativen
så de går över de två yttre
skarvarna.